



# Wintergärten

Glasanbauten und Balkonverglasungen

Fenster, Türen und Glasanbauten

 **FINSTRAL**<sup>®</sup>



## Mehr Licht

Bringen Sie lichthelle Urlaubsstimmung in Ihr Haus! Lichteinfall, Sonnenstunden und die entsprechenden Tages- und Nachttemperaturen sind maßgebend für behagliches Wohnen. Mit dem bewährten Finstral-System geben wir Ihnen die Möglichkeiten für eine natürlich schöne Wohnatmosphäre und die Erfüllung sonnendurchfluteter Wohnräume.





## Mehr Raum

Großzügige Wohlfühlräume, gut geschützt vor Wind und Wetter und mit dem direkten Zugang nach draußen, die Sie nun das ganze Jahr nutzen können. Bei Alt- und Neubauten gewinnen Sie mit Finstral solide Nutzflächen und neue Raumperspektiven hinzu und steigern zudem die Attraktivität und den Wert des gesamten Hauses.





## Mehr Leben

Der Ausblick ins Grüne und ein angenehmes Ambiente im Innenraum tragen zum guten Lebensgefühl bei, das sich auf Bewohner, Nutzer und Gäste auswirkt. Das umfangreiche Finstral-Programm mit den vielen Systemkomponenten für gesundes und behagliches Wohnen bietet Ihnen den gestalterischen Spielraum, den Sie für Ihre neuen Wohn- und Lebenswelten wünschen.

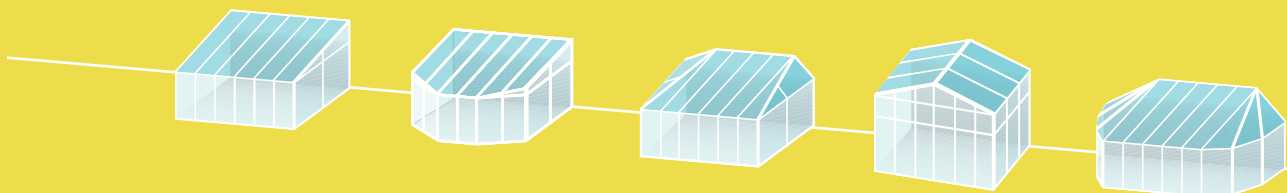



Hotel Alpenheim, St. Ulrich

## Für Lieblingsplätze und Wohlfühlräume

Sei es im privaten Haus als zusätzlicher Wohnraum, als Schutz des Schwimmbades mit Sonnenpanorama oder als tagheller Frühstücks- und Speiseraum eines Hotels. Elegant-stilvolle Ausführungen und maßgenaue Anpassung an die vorhandene Bausubstanz zeichnen alle Finstral-Lösungen aus. Attraktive Raumgestaltungen und zufriedene Kunden sind europaweit unsere beste Referenz.

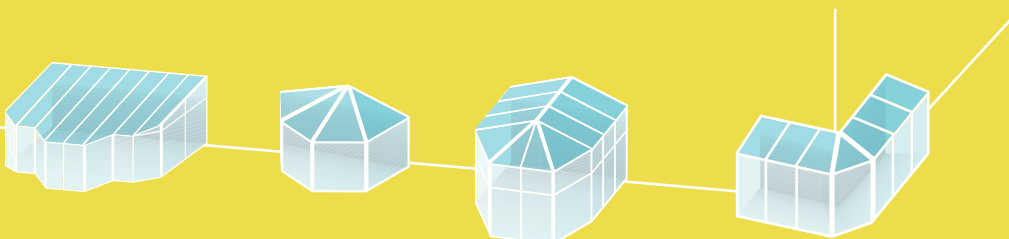



## Individuelle Lösungen

Finstral fertigt Ihren Wintergarten nach Maß. Flexible Gestaltungsmöglichkeiten und die große Variationsbreite des Systems lassen jeden Ihrer Wohnräume wahr werden. Auch große Panoramafenster über Eck, elegante Sprossenfenster und Balkonverglasungen lassen sich mühelos dem Baustil und der Originalität des Hauses anpassen. Machen Sie Ihren Wintergarten zu einem unverwechselbaren Einzelstück, das Ihren Vorstellungen und Ihren Bedürfnissen entspricht.

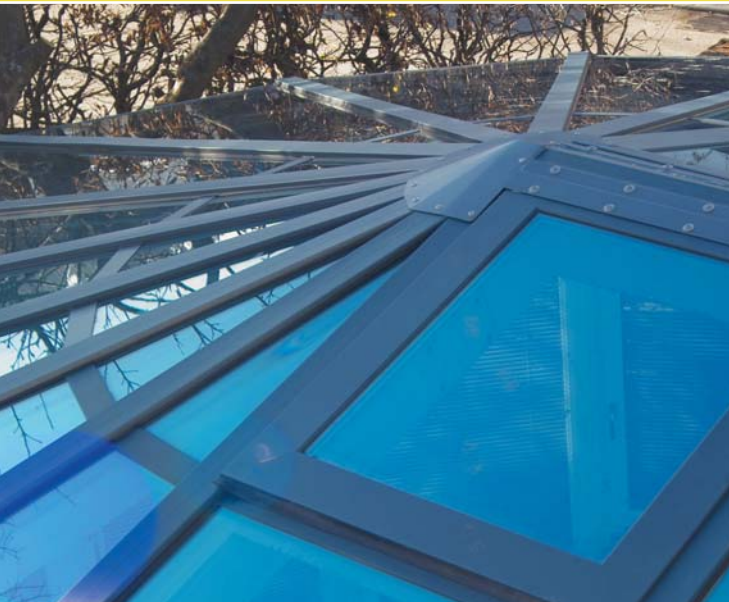



## Glasebauten & Balkonverglasungen

### Stabil und langlebig

Ob ein- oder mehrgeschossige Wintergärten, Finstral realisiert Räume mit Sorgfalt und garantiert die hohe Qualität der Materialien, Langlebigkeit und dauerhafte Funktionssicherheit. Schlanke, stahlverstärkte Profile verleihen der Konstruktion Stabilität und gewährleisten eine solide Verankerung mit der vorhandenen Bausubstanz. Für sichere Nutzung und geringe Wartung.





## Energiesparend und schallsolierend

Wie ein Klima- und Schallpuffer wirken Wintergärten und Glasanbauten gegen Wittereinflüsse und Lärmbelästigung. Sie helfen zudem Heiz- und Klimatisierungskosten sparen. Die Wärme des Tages wird gespeichert und in der Nacht an das Wohnhaus abgegeben. Störende Geräusche bleiben draußen. Die Kombination von Isolier- und Schallschutzgläsern verbessert diesen Effekt spürbar.

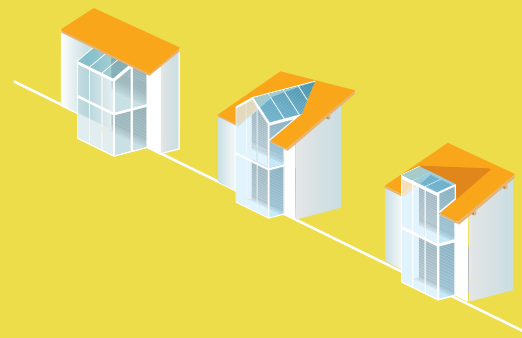

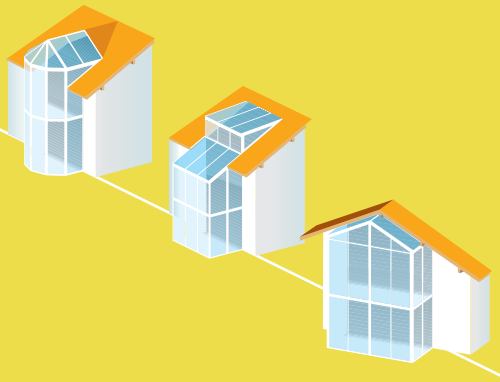

### **Gemütlich und behaglich**

Luftig, großzügig und stets in Harmonie mit der Architektur wirken die Licht-Oasen. Sie laden ein zum Entspannen und Arbeiten im Tageslicht – und mit freiem Blick in die Natur. Dahinter stehen ausgereifte Finstral-Systemkomponenten, die wind- und wetterdicht jeder Witterung trotzen und Sommer wie Winter für ein angenehmes Raumklima sorgen.



## Öffnungsarten

Weit geöffnete Frontbereiche, Dreh- oder Kipp-Türen und –Fenster, schiebbare Panoramatüren... ganz nach Platzangebot, Funktion und Nutzungswunsch. Moderne Wintergärten verbinden Außen- und Innenräume zu einer harmonischen Wohneinheit, die die Natur mit einbezieht. Finstral-Lösungen für den ganz individuellen Komfort.



### DREH UND DREH/KIPPTÜR

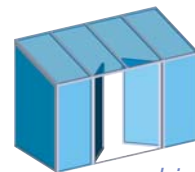

*nach innen öffnend*



*nach außen öffnend*

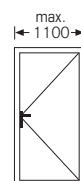
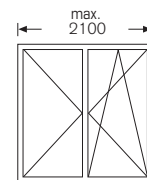

*mit abschließbarem Schloss oder Haustür*

*Oberlicht-Kippöffnung*

*Dreh-Kippfenster*

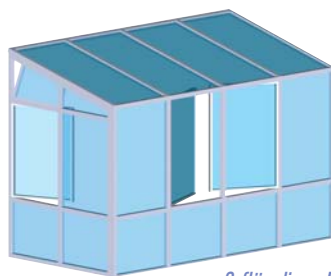

*2-flügeliges Drehfenster*

*Bodenanschlüsse mit Blendrahmen und flache schwellenlose Ausführungen sichern die optimale Funktion. Alle Beschläge sind leichtgängig, bedienerfreundlich und von ausgesuchter Qualität, die Öffnen und Schließen kinderleicht machen.*

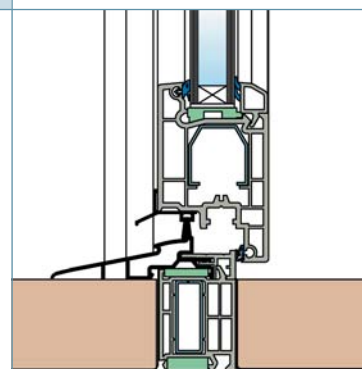

*Türanschluss mit flacher Schwelle*

**DREH/KIPP-  
ABSTELLSCHIEBETÜR**

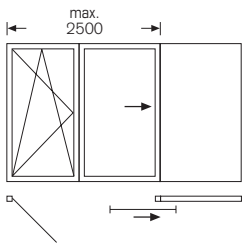
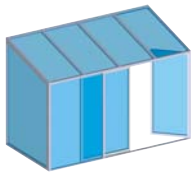

**ABSTELLSCHIEBETÜR**

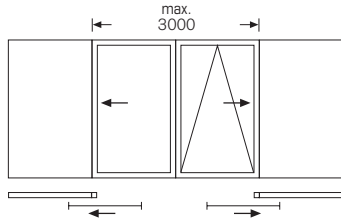
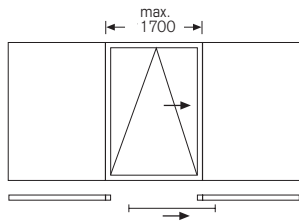
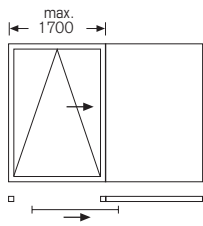
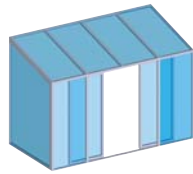

**HEBESCHIEBETÜR**

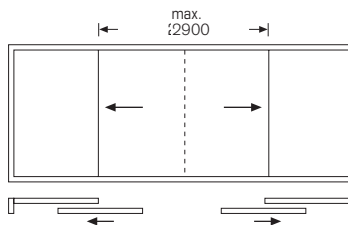
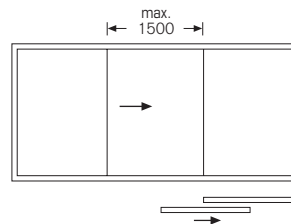
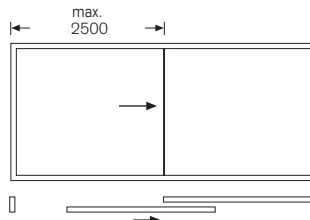
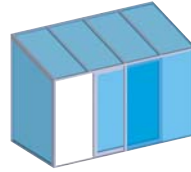

**FALTTÜR**

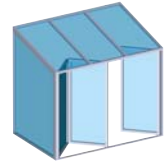

3-teilig

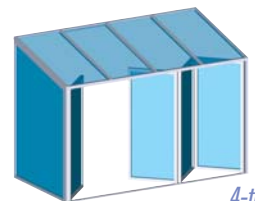
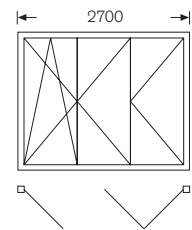
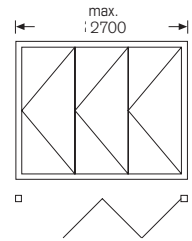

4-teilig

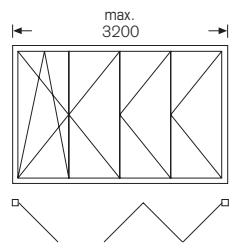

Blendrahmen für alle Öffnungsarten

Flache Schwelle auch für Abstellschiebetür

Schwelenausführung Hebeschiebetür

Falztür-Anschluss

## Lüftung

Die optimale Führung der Wärme- und Luftströme ist entscheidend für das angenehme Raumklima und den wirtschaftlichen Energieeinsatz. Temperatur- und Regensensoren sorgen Sommer wie Winter automatisch für eine ausgeglichene Raumatmosphäre – ohne dass Sie Hand anlegen müssen. Ein wichtiger Aspekt, der die optimale und bequeme Nutzung sichert.

### Lüftungsarten

Die wirkungsvolle Lüftung im Wintergarten wird von notwendigen Zu- und Abluftöffnungen gewährleistet. Über die Zuluftöffnungen strömt die Frischluft ins Rauminnere und nimmt warme und feuchte Luft auf. Durch die natürliche Thermik steigt die Luft nach oben und wird hier von der Fortluftströmung nach außen geleitet. Deshalb sollten Zulufteinbauten nur in Sockel- oder Brusthöhe, die Fort- bzw. Ablufteinbauten immer am höchsten Punkt des Wintergartens angebracht sein.

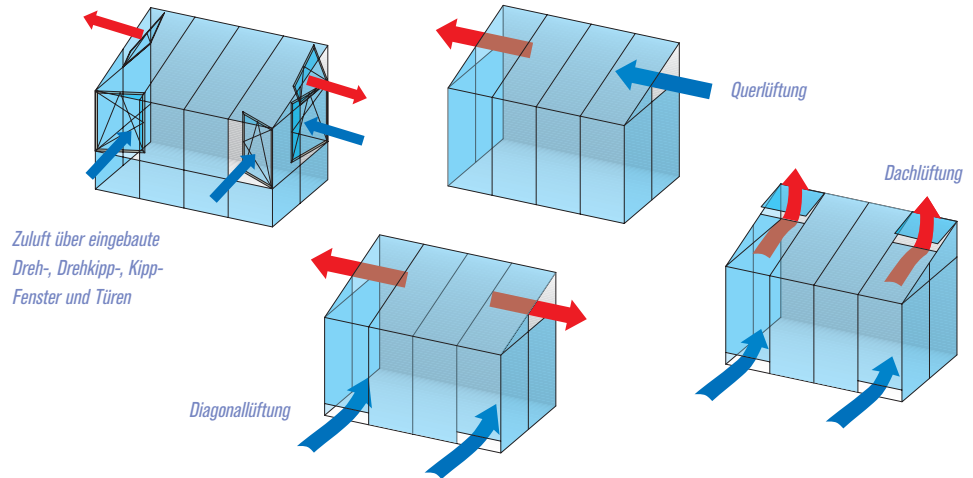

### Natürliche Lüftung

Die Vorteile der natürlichen Lüftung sind, dass keine Eigengeräusche entstehen und dass die Öffnungen diskret in den Wintergarten integriert werden können. Basis zur Berechnung der notwendigen Lüftungsöffnungen ist das Wintergartenvolumen. Da es keine strikten Regeln gibt, werden Wintergärten nach den folgenden Erfahrungswerten konstruiert: 5 bis 12 % der Gesamtglasfläche sollte zur Belüftung geöffnet werden können.



### Mechanische Lüftung

Vorteil der mechanischen Lüftung ist, dass auch ohne natürlichen Winddruck oder Thermik der notwendige Luftaustausch stattfindet. Über motorgetriebene Zuluftgeräte wird frische Außenluft angesaugt und in den Wintergarten geleitet. Über Abluftgeräte wird die Innenluft wieder nach draußen geblasen. Der gesamte Lüftungsvorgang kann automatisch und bequem über Thermostat, Hygrostat sowie eine „SI-Bus“-Steuerung geregelt werden.



## Konstruktion mit Details

Originelle Konstruktionswünsche und bauliche Vorgaben verlangen nach flexiblen und sicheren Lösungen. Die Vielfalt an Design, Form und Funktion reicht von der Auswahl der Farben und Oberflächen über Spezialverglasungen bis zu ausgereiften Bauanschlüssen. Die jahrzehntelange Erfahrung von Finstral sichert Ihnen innovativen Vorsprung mit System.

Die Verwendung von wetterfesten Kunststoff- und Alu-Profilen, ausgesteift mit verdeckt liegenden und verzinkten Stahlverstärkungen (statikgeprüft), garantieren optimale Funktion auf lange Dauer.

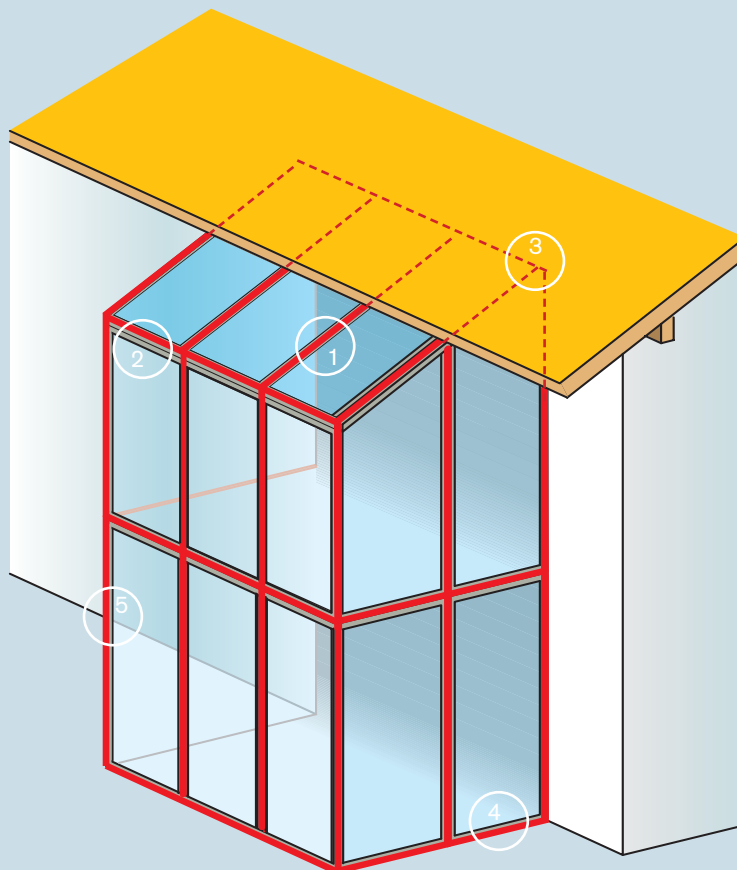
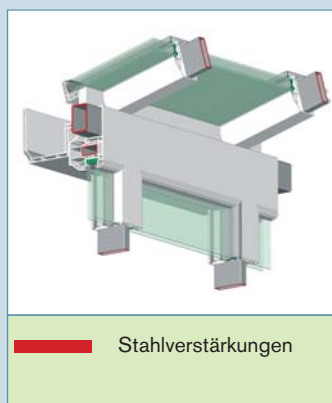

1	2	3	4	5
<b>DACHSPARRE</b>	<b>TRAUFPUNKT</b>	<b>DACH-WANDANSCHLUSS</b>	<b>BODENANSCHLUSS</b>	<b>ECKKOPPELUNG</b>
<i>Die Dachsparren werden außen standardmäßig mit witterungsbeständigen und schmutzabweisenden Alu-Schalen ausgestattet. Drei Dachsparrentypen mit unterschiedlichen Stahlverstärkungen stehen zur Auswahl und werden unter Berücksichtigung von Schneelast und Sparrenlänge eingesetzt.</i>	<i>Die Dachrinne mit ästhetischer Profilierung und großem Fassungsvermögen passt sich dem Wintergarten harmonisch an und rundet den Gesamteindruck optisch ab. Außenliegende Glaskanten werden mit einem Mehrkammerprofil gedämmt. Somit wird Kondenswasserbildung weitgehend vermieden.</i>	<i>Ausgereifte und bewährte Bauanschlüsse für unterschiedliche Anschlusssituationen. Die Abdichtung innen erfolgt über komprimierte Dichtungsbänder - außen über Dichtungsfolien und Alu-Abdeckbleche.</i>	<i>Wärmedämmende und winterfeste Bodenanschlüsse durch Mehrkammerprofil. Eine Fuge zwischen Elementrahmen und Anschlussprofil erleichtert die Montage der Schutzfolie (Feuchtigkeitsschutz) und des Anschlussbleches.</i>	<i>Die Kunststoff-Verbindungsprofile garantieren sehr gute Wärmedämmung und Schraubzugfestigkeit. Der optische Eindruck filigraner Leichtigkeit bleibt durch den Einsatz der schlanken, nach innen versetzten Verbindungsprofile erhalten.</i>

# Überdachungen

Überdachungen schützen vor Wind und Wetter. Sie können als Terrassenüberdachungen, Vordächer, Carports, Regen-schutz für Kellertreppen oder als Balkonüberdachungen eingesetzt werden.

Überdachungen bieten einen spürbaren Schutz vor der abendlichen Abkühlung und lassen durch den Wetterschutz eine wohnliche Gestaltung der Terrasse zu. Zudem bietet die Überdachung einen bequemen Unterstellplatz im Freien. Sie wird auf Maß angefertigt. Es stehen drei Grundtypen zur Auswahl. Seitliche Windschutzelemente können eingesetzt werden.

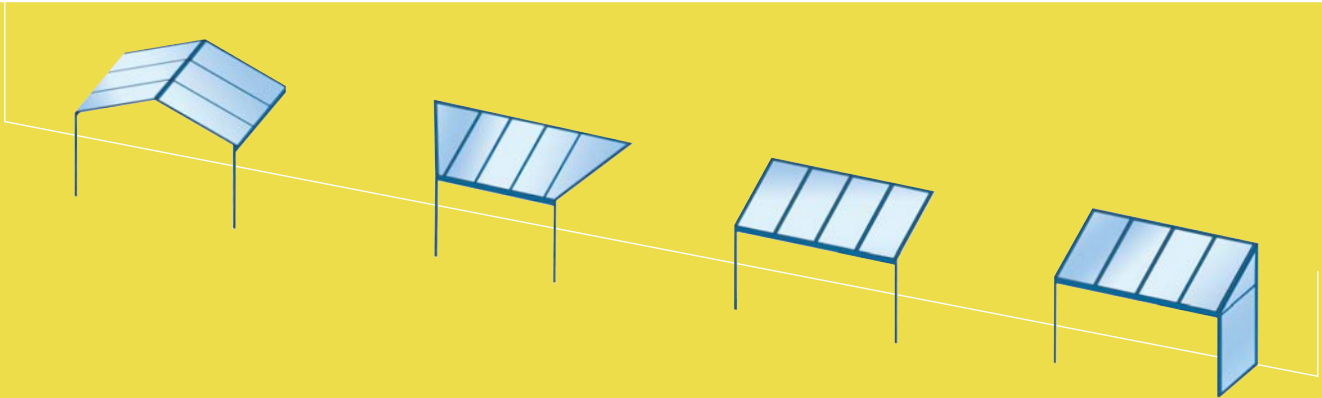

## Systemmerkmale Überdachung

Im Glasdach wird ausschließlich 10/11 mm Einfach-Verbund-sicherheitsglas eingesetzt. Die Verbundfolie kann wahlweise transparent oder mattweiß ausgeführt werden. Optional ist das Glas auch mit Sonnenschutzbeschichtung erhältlich.

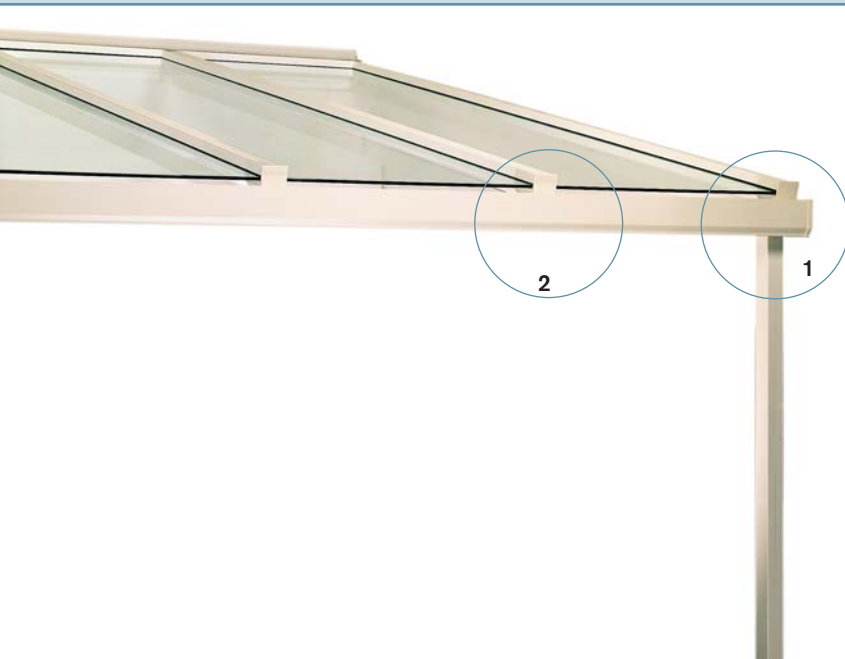
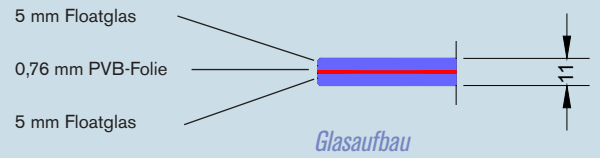

Finstral-Überdachungen bestehen aus einem verzinkten Stahlgerippe. Die Stahlprofile werden mit Hart-PVC-Profilen ummantelt und das Dach außenseitig mit pulverbeschichteten Aluminium-Schalen verblendet. Diese Kombination garantiert eine stabile, wetterfeste und langlebige Konstruktion.

### SPARRENPROFILE

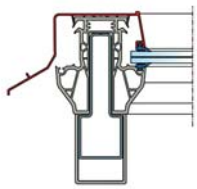

Randsparren

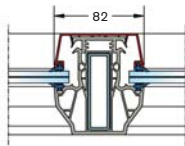

Dachsparren bis 2800 mm

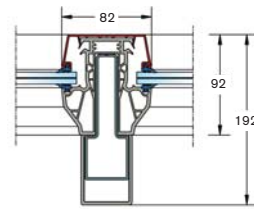

Dachsparren bis 3800 mm

### DACHANSCHLUSS

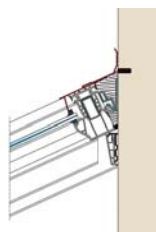

Dachanschluss

### TRAUFPUNKT

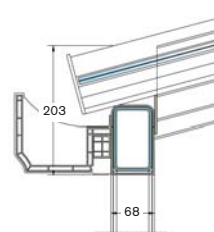

Traufpunkt mit Regenrinne

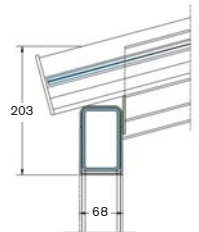

Traufpunkt ohne Regenrinne

# Dachverglasungen & Dachgauben

Düstere Mansarden und niedrige Räume werden wertvoll zum Wohnen, Arbeiten oder Spielen mit Tageslicht. Das Besondere hierbei: Schmale Konstruktionen erlauben große Glasflächen auch für kleinste Räume.

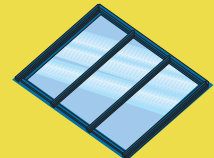
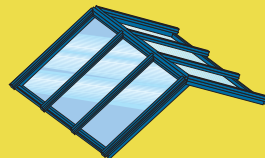
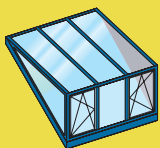

# Lichtbänder & Lichthauben

Natürliches Licht ist angenehm im privaten Bereich und in manchen Berufen sogar unerlässlich. Unauffällig und effektiv durchfluten Lichtbänder und -hauben die darunter liegenden Räume und Hallen mit natürlichem Licht. Spezielle Isoliergläser verhindern Kondenswasser und optimieren die Nutzung.

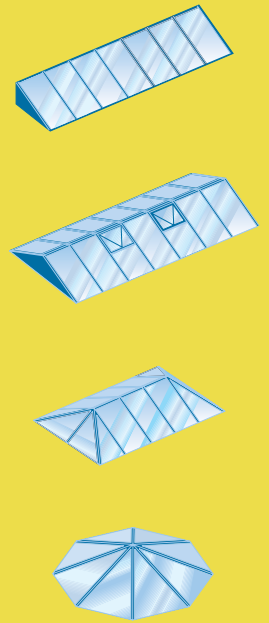

**Ausführungsübersicht**

\*außenseitig Alu-Oberflächen, pulverbeschichtet

			500/CL	500/TOP 72	500/TOP 72 KAB*	200/TOP 72	200/TOP 72 KAB*
innen und außen	01 weiß	glatt	■	■	■	■	■
	05 antikweiß	geprägt	■	■	■	■	■
	07 perlweiß		■	■	■	■	■
	08 papyrusweiß		■	■	■	■	■
	09 azurweiß	satiniert	■	■	■	■	■
innen antikweiß außen	13 castagno	strukturiert	■	■	■	■	■
	17 kirsch		■	■	■	■	■
	23 castagno 25 grün	innen geprägt außen strukturiert	■	■	■	■	■

# Rahmen, Flügel und Profilvarianten

Alle Finstral-System-Komponenten sind ausgereift bis ins Detail, maßgenau aufeinander abgestimmt. Stahlverstärkungen und unterschiedliche Profilvarianten garantieren u.a. ausgezeichnete Stabilität und geprüfte Windsteifigkeit, wobei der optische Eindruck filigraner Leichtigkeit erhalten bleibt.

**SYSTEM 500 / CL**  
Anschlagsystem

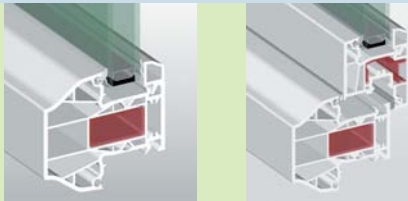

500 / CL

Flügel D503  
flächenversetzt

**SYSTEM 500 / TOP 72**  
Anschlagsystem

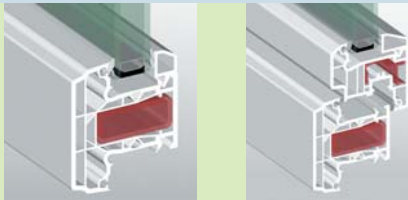

500 / TOP 72

Flügel D526  
halbflächenbündig

**SYSTEM 500 / TOP 72 KAB**  
Anschlagsystem, außen Aluminium verblendet

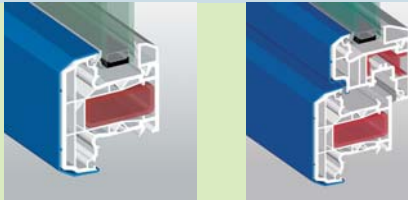

500 / TOP 72 KAB

Flügel D526  
halbflächenbündig

**SYSTEM 200 / TOP 72**  
Mitteldichtungssystem

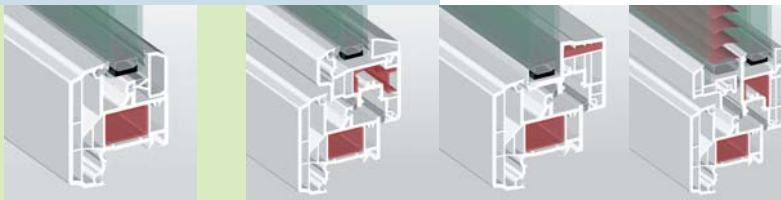

200 / TOP 72

Flügel D210  
halbflächenbündig

Flügel Nova-line  
verdeckt liegend

Verbundflügel  
mit/ohne Jalousette

**SYSTEM 200 / TOP 72 KAB**  
Mitteldichtungssystem, außen Aluminium verblendet

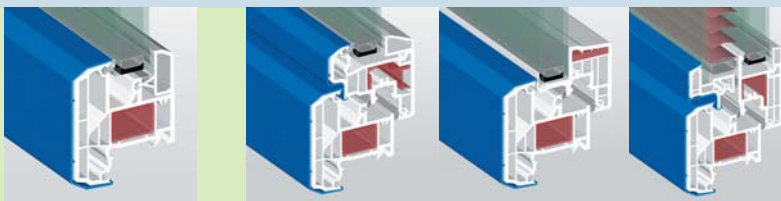

200 / TOP 72 KAB

Flügel D210  
halbflächenbündig

Flügel Nova-line  
verdeckt liegend

Verbundflügel  
mit/ohne Jalousette

**GLATTE OBERFLÄCHE**

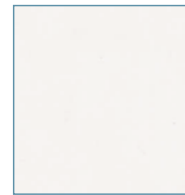

WEISS  
GLATT

**GEPRÄGTE-SATINIERTE OBERFLÄCHE**

**GEPRÄGTE STRUKTUR-OBERFLÄCHE**



ANTIKWEISS  
GEPRÄGT



PERLWEISS  
GEPRÄGT

**GEPRÄGTE STRUKTUR-OBERFLÄCHE IN HOLZ-OPTIK**



KIRSCH  
STRUKTURIERT

**ALU-EINBRENN-LACKIERUNGEN**

in über 100 RAL-Farben  
und metallisierten Farben

# Oberflächen und Farben

Finstral- Kunststoffprofile sind strapazierfähig, witterungsbeständig und leicht zu reinigen. Teure Malerarbeiten entfallen ganz. Die besonderen Finstral-Farben und Oberflächen sowie die Ausführung mit außenseitigen Aluminiumschalen ermöglichen viele Farbgestaltungen der Rahmen. Dabei können Oberflächen und Farben für außen und innen getrennt bestimmt und kombiniert werden, passend zur Außenfassade und zum Stil des Gebäudes.



AZURWEISS  
SATINIERT



PAPYRUSWEISS  
GEPRÄGT



CASTAGNO  
STRUKTURIERT



GRÜN  
STRUKTURIERT

RAL-FARBEN



METALLISIERTE FARBEN



# Wärmeschutz, Schallschutz und Sonnenschutz

Angepasst an Standort und Nutzungswunsch konzipiert Finstral jedes Projekt energiesparend, wartungsarm und bedienungsfreundlich. Das wärmedämmte System durch hochwertige Mehrkammerprofilkonstruktion mit Stahlverstärkung und die Standardglasausführung mit Wärmedämmwert  $U_g$  1,1  $W/m^2K$  bietet wirkungsvolle Wärme- und Schalldämmeigenschaften. Die Wandelemente werden aus systemgeprüften Fenster- und Türelementen konstruiert.

## Wärmeschutz

Im Finstral-Wintergarten wird standardmäßig das Wärmeschutzglas PLUS VALOR mit  $U_g$  1,1  $W/m^2K$  eingesetzt. Der niedrige Wärmeschutzkoeffizient  $U_g$  verringert die Wärmeverluste und fördert die Behaglichkeit im Wintergarten während der Heizperiode. Bei guten Wärmeschutzgläsern bleibt die Oberflächentemperatur der Innenscheibe in den Wintermonaten relativ warm, was eine unangenehme Temperaturabstrahlung der Glasoberfläche erheblich verringert. Die Erhöhung der Oberflächentemperatur der Glasinnenseite verringert auch die Häufigkeit der Tauwasserbildung auf der Verglasung.

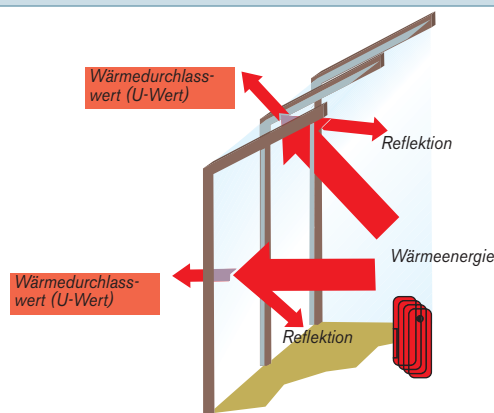

## Sonnenschutz

Der Gesamtenergiedurchlassgrad  $g$ -Wert gibt den Anteil der Sonnenenergiedurchlassgrad an, die durch die Verglasung in den Wintergarten gelangt. Gute Sonnenschutzverglasungen verringern die starke Erwärmung der Luft im Wintergarten, ersetzen jedoch nicht zusätzliche Beschattungssysteme. Vor allem für Wintergärten mit Südausrichtung sind Sonnenschutzverglasungen besonders zu empfehlen.

Das Sonnenschutzglas PLATIN SUN ist ein leicht reflektierendes Glas für hohe Ansprüche im Sonnenschutz ( $g$ -Wert 28%). Mit seinen guten Werten für Sonnen- und Wärmeschutz eignet sich das Glas besonders für den Einbau im Dach, da dort ein niedriger  $g$ -Wert besonders wichtig ist.

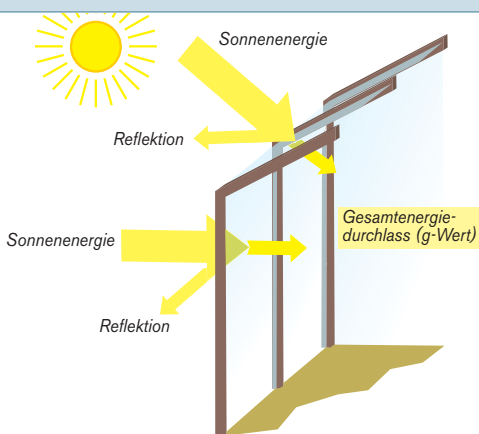

Ornamentgläser für Wandelemente

## Wärmeschutz- und Sonnenschutzgläser

Aufbau	$U_g$ -Wert nach EN 673	Schalldämmwert	$g$ -Wert	Lichttransmission
<b>Wärmeschutzglas PLUS VALOR</b>				
8/9-16-6	1,1 $W/m^2K$	38 dB	54%	81%
<b>Multifunktionalglas MULTIVALOR PLUS</b>				
8/9-16-6	1,2 $W/m^2K$	38 dB	43%	71%
<b>Sonnenschutzglas PLATIN SUN</b>				
8/9-16-6	1,1 $W/m^2K$	38 dB	28%	47%

# Sicherheitsgläser und selbstreinigende Dachgläser

Die Wärmeschutz-Dachverglasung mit einer Glasstärke von 30 mm ist standardmäßig innen mit Verbundsicherheitsglas ausgeführt. Die Außenscheibe ist standardmäßig Floatglas und auf Wunsch kann auch das härtere Einscheiben-sicherheitsglas eingesetzt werden. Um die manuelle Reinigung der Dachgläser wesentlich zu reduzieren, empfiehlt sich besonders der Einsatz von selbstreinigenden Dachgläsern. Die Sauberhaltung der Glasoberfläche wird damit stark erleichtert.

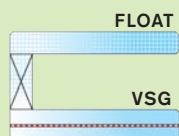



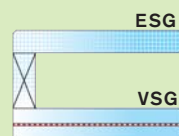

*Verbund – Sicherheitsglas als Durchbruch- und Absturz-sicherung*



*Einscheiben – Sicherheitsglas (ESG) für hohe mechanische Belastung*

## Sicherheitsgläser

Sicherheitsvorschriften für Dach- und Brüstungsverglasungen erfordern den Einsatz von Verbundsicherheitsgläsern. Die Dachverglasung wird standardmäßig mit Verbundsicherheitsglas ausgeführt. Zur Verhinderung der Durchsicht kann die Folie in mattweiß ausgeführt werden. In schneereichen Gebieten und als zusätzlicher Hagelschutz kann die Dachaußenscheibe als harte Einscheibensicherheitsglas ausgeführt werden.

<i>Die Sonne scheint auf das Glas</i>	<i>... das Sonnenlicht aktiviert die Pilkington Aktiv-Beschichtung</i>	<i>... der organische Schmutz wird gelöst!</i>
		
		
<i>Regenwasser bildet einen gleichmäßigen Wasserfilm auf dem Glas</i>	<i>... das abfließende Wasser spült den organischen Schmutz fort</i>	<i>... das Glas ist sauber!</i>

## Selbstreinigende Dachgläser

Besonders im Dach besteht das Problem der Reinigung der Verglasung. Die spezielle Activ-Beschichtung nutzt das Sonnenlicht zur Lösung von organischem Schmutz an der Glasoberfläche. Mit dem Regen wird der Schmutz weggespült. Für Dachgläser, welche dem Regen ausgesetzt sind, eignet sich die selbstreinigende Eigenschaft besonders.

## Selbstreinigende Dachgläser

Aufbau	U <sub>g</sub> -Wert nach EN 673	Schalldämmwert	g-Wert	Lichttransmission
<b>Wärmeschutzglas PLUS VALOR CLEAN</b>				
8/9-16-6	1,1 W/m <sup>2</sup> K	38 dB	54%	80%
<b>Sonnenschutzglas PLATIN SUN CLEAN</b>				
8/9-16-6	1,1 W/m <sup>2</sup> K	38 dB	28%	46%

# Sonnen- und Sichtschutz

Die optimale Wechselwirkung von Verglasung, Belüftung und Beschattung schafft ein angenehmes Raumklima.

Unterschiedliche Arten und Materialien stehen zur Auswahl.

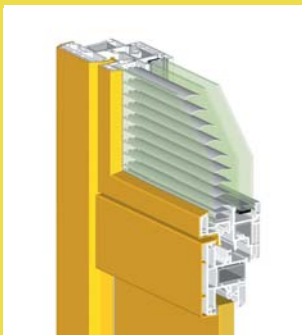
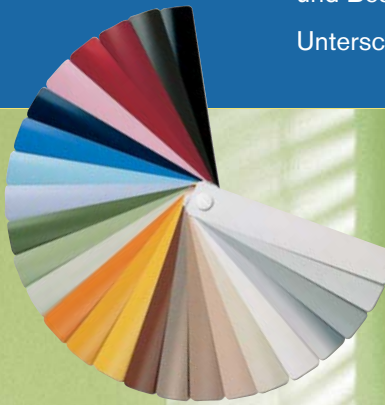

## Innenbeschattung

ISO LINE und KV-KAV

Jalousetten am Innenfenster (ISO LINE) oder die integrierte und pflegefreie Jalousette, eingebaut zwischen den beiden Fensterscheiben der doppelten Isolierverglasung (KV/KAV), spenden Schatten und sind wirkungsvoller Licht- wie Sichtschutz.

Neben dem wichtigen Blendschutz bieten Leichtmetall-Jalousetten mehr Helligkeit - durch effektive Lichtumleitung in den Innenraum.



## Sonnenschutzglas

PLATIN SUN

Das Sonnenschutzglas PLATIN SUN ist ein leicht reflektierendes Glas für hohe Ansprüche im Sonnenschutz (g-Wert 28%). Mit seinen guten Werten für Sonnen- und Wärmeschutz eignet sich das Glas besonders für den Einbau im Dach, da dort ein niedriger g-Wert besonders wichtig ist.



## Füllungspaneele

im Dachbereich

Sie sind Sichtschutz und Beschattungselement zugleich. Wärmedämmende und lichtundurchlässige Sandwich-Paneele sind außen standardmäßig mit einer witterungsbeständigen und schmutzabweisenden Alu-Verblendung versehen. Die innenliegende Kunststoff-Platte wird der Profillfarbe angepasst und kann wahlweise mit eingefrästen Nuten (Relief-Füllung) ausgeführt werden.

# Ausstattungen & Qualität

Mit den umfangreichen Ausstattungselementen bietet Ihnen Finstral tausend und noch eine Möglichkeit für individuelle Ausführungen. Qualitätskomponenten und Stilelemente für persönliches Design.

## Sprossen

*Fenster mit der persönlichen Note. Sprossen in technisch unterschiedlichen Ausführungen:*

- Original glasteilende Sprossen
- Aufgeklebte Sprossen
- Pflegeleichte Zwischenscheiben-Sprossen



GLASTEILENDE STIL-SPROSSE

GLASTEILENDE CLASSIC-LINE-SPROSSE

INNENLIEGENDE SPROSSE

INNENLIEGENDE MESSINGSPROSSE

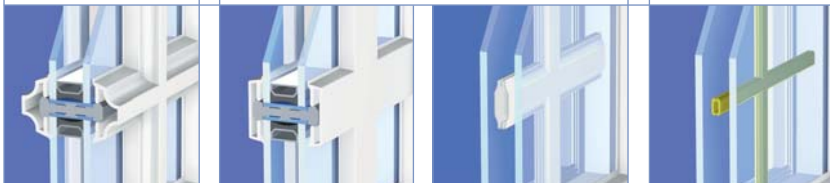

## Glasleisten

*Profilierte Glasleisten für zeitlose Eleganz.*

- Moderne und klassische Ausführungen
- Farblich angepasste Dichtungen und Glasabstandhalter

STIL-AUSFÜHRUNG CLASSIC-LINE AUSFÜHRUNG

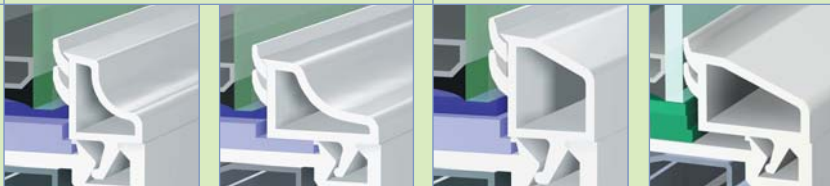

## Griffe

*Ergonomisch, funktional und stilecht.*

- Abgestimmt auf die Finstral-Profilfarben
- Aluminium eloxiert oder lackiert
- In Messing und Edelstahl
- Mit Druckknopf und Schloss lieferbar

MESSING

ALUMINIUM MIT DRUCKKNOPF

ALUMINIUM ABSPERRBAR

EDELSTAHL

DOPPELDRÜCKER



## Füllungs-Design

*Gestaltungselemente mit Tradition.*

- Im Design von historisch bis modern
- In verschiedenen Farb- und Materialkombinationen
- Hohe Schall- und Wärmedämmwerte
- Sicherheitsausführungen möglich

GLATTE FÜLLUNG

GENUTETE FÜLLUNG

RELIEF-FÜLLUNG

ABGEPLATTETE FÜLLUNG

ALU-BEPLANKTE FÜLLUNGEN



## Qualität

*Wir geben Sicherheit.*

Basis aller Finstral-Produkte ist die bewährte Qualität aller Elemente. Hochwertige Materialauswahl und -prüfung, abgestimmte Fertigungsprozesse, solide Montage, zuverlässiger Service sind unsere Garantien.



DIN EN ISO 9001



DIN EN ISO 14001



RAL-Gütezeichen ISO-Glas



RAL-Gütezeichen Profile

**Finstral AG**

Gastererweg 1  
I-39050 Unterinn/Ritten (BZ)  
Tel. ++39 0471 29 66 11  
Fax ++39 0471 35 90 86  
finstral@finstral.com  
www.finstral.com

**Finstral Nord**

Bauelemente Vertriebs GmbH  
Jakob-Panzer-Straße 6  
97469 Gochsheim  
Tel. 09721 64 46 0  
Fax 09721 64 46 666

Die Darstellung und Beschreibung der Produkte in den Prospekten haben lediglich indikativen Wert.  
Eine eventuelle Abweichung des gelieferten Produktes von jenem laut Werbematerial stellt keinen Mangel  
und keine Abweichung dar, nachdem lediglich die Bestellung als Maßstab herangezogen werden kann.  
Bestell.-Nr. 61-0403-00-01 Stand: 04/2007